

ООО «АВАНГАРДСПЕЦМОНТАЖПЛЮС»



**ПРИБОР
ПРИЕМНО-КОНТРОЛЬНЫЙ
ПОЖАРНЫЙ И УПРАВЛЕНИЯ
«БЕРЕЗИНА - УКА 12.5/1»**

РУКОВОДСТВО ПО ЭКСПЛУАТАЦИИ

ГЮИЛ.420556.033 РЭ

Минск

ВВЕДЕНИЕ

Настоящее руководство по эксплуатации (РЭ) прибора приемно-контрольного пожарного и управления (ППКПУ) «Березина-УКА 12.5/1» предназначено для изучения прибора и содержит технические характеристики, описание устройства, принципа действия, а также сведения, необходимые для правильного использования и эксплуатации.

1. НАЗНАЧЕНИЕ.

ППКПУ предназначен для организации системы пожарной сигнализации и управления установками пожаротушения на одно защищаемое направление. ППКПУ обеспечивает контроль пожарных извещателей и управление установками пожаротушения с электропуском (УП) в системах порошкового и аэрозольного пожаротушения (АТ), газового пожаротушения (ГТ). Согласно СТБ 11.14.01 прибор относится к приборам малой информационной ёмкости (по количеству защищаемых зон).

Питание ППКПУ осуществляется от источника питания с номинальным напряжением 24В (по отдельному заказу 12 В) постоянного тока, достаточным по нагрузочной способности для включения УП и систем оповещения.

ППКПУ обеспечивает:

- контроль шлейфов пожарной сигнализации;
- контроль датчика положения дверей, окон;
- контроль датчика падения давления в пусковых баллонах (ГТ);
- контроль датчика поступления ОТВ в защищаемое помещение (ГТ);
- контроль цепей запуска УП на обрыв и замыкание;
- контроль цепей сигнальных устройств на обрыв и короткое замыкание;
- контроль до 3-х линейных тепловых пожарных извещателей (только для модификаций АТ/ЛТ, ГТ/ЛТ)
- пуск УП в ручном, автоматическом и дистанционном режимах;
- управление сигнальными устройствами;
- управление технологическим оборудованием;
- формирование сигналов «Неисправность», «Пожар» для передачи на пульт централизованного наблюдения (ПЦН);
- передачу извещений о режимах работы и прием команд от пульта управления «Березина-УКП10/1-16» или «Вертикаль-ПУ/УКА» по цифровой линии связи.
- запоминание в энергонезависимой памяти 100 последних событий с переносом информации на персональный компьютер посредством

электронного ключа TOUCH MEMORY DS1994;

ППКПУ имеет:

- встроенную кнопку «Пуск» для местного включения установок пожаротушения с контролем на короткое замыкание и обрыв соединительных проводов;
- встроенную кнопку «Тест» для проверки своей работоспособности и исправности системы оповещения;
- встроенный звуковой сигнализатор;
- кнопку «Сброс» для отключения звука или переустановки прибора;
- антисаботажную блокировку крышки корпуса для защиты от несанкционированного доступа.

ППКПУ не предназначен для эксплуатации в помещениях для хранения активно действующих химикатов, а также в помещениях, содержащих пыль и примеси, вызывающие коррозию металлических частей и повреждение электрической изоляции.

2. ОСНОВНЫЕ ТЕХНИЧЕСКИЕ ХАРАКТЕРИСТИКИ.

- ✓ Номинальное напряжение питания – 24 В;
- ✓ Диапазон напряжения питания - от 20,4 В до 28 В;
- ✓ Максимальный ток потребления в дежурном режиме, не более - 20мА;
- ✓ Максимальный ток потребления в режиме «пожар», без учета тока потребления оповещателей и УП, не более - 80 мА;
- ✓ Шлейфов пожарной сигнализации – 2;
- ✓ Шлейф контроля двери - 1;
- ✓ Шлейф контроля датчиков падения давления в пусковых баллонах и поступления ОТВ в защищаемое помещение (ГТ) - 1;
- ✓ Выходов управления установками пожаротушения (УП) – 2;
- ✓ Максимальное количество УП, подключаемых к каждому выходу управления через устройства задержки включения (УЗВ) – 50;
- ✓ Основных выходов управления сигнальными устройствами – 2;
- ✓ Дополнительных выходов управления – 2;
- ✓ Выходов «открытый коллектор» для управления технологическим оборудованием - 1;
- ✓ Выходов состояний «Пожар», «Неисправность» – 2;
- ✓ Шлейф контроля состояния источника питания (КИП) - 1;
- ✓ ППКПУ предусматривает подключение до 4-х кнопок дистанционного пуска (КДП) по цифровой однопроводной линии связи.
- ✓ Связь между ППКПУ, «Березина-УКП10/1-16», «Вертикаль-ПУ/УКА» - интерфейс RS 485:



Рис.4. Схема подключения одного ЛТИ совместно со стандартными извещателями к прибору модификации АТ/ЛТ, ГТ/ЛТ

Обратите внимание, что если во втором шлейфе извещателей нет, прибор не выдаст сигнал на запуск установок пожаротушения, поскольку сигнал «запуска» формируется при обязательной сработке двух извещателей в разных шлейфах. Для корректной работы прибора необходимо установить параметры шлейфов «связанными» (см. Раздел «Программирование параметров и функций»).

Примечание: При использовании в шлейфе ШС2 пассивных нормально-замкнутых извещателей со встроенными светодиодами рекомендуется количество извещателей ограничить до 3-х. В противном случае светодиод извещателя гореть не будет.

Если в шлейфе ШС2 используются только пассивные нормально-замкнутые извещатели, диоды извещателей можно не устанавливать.

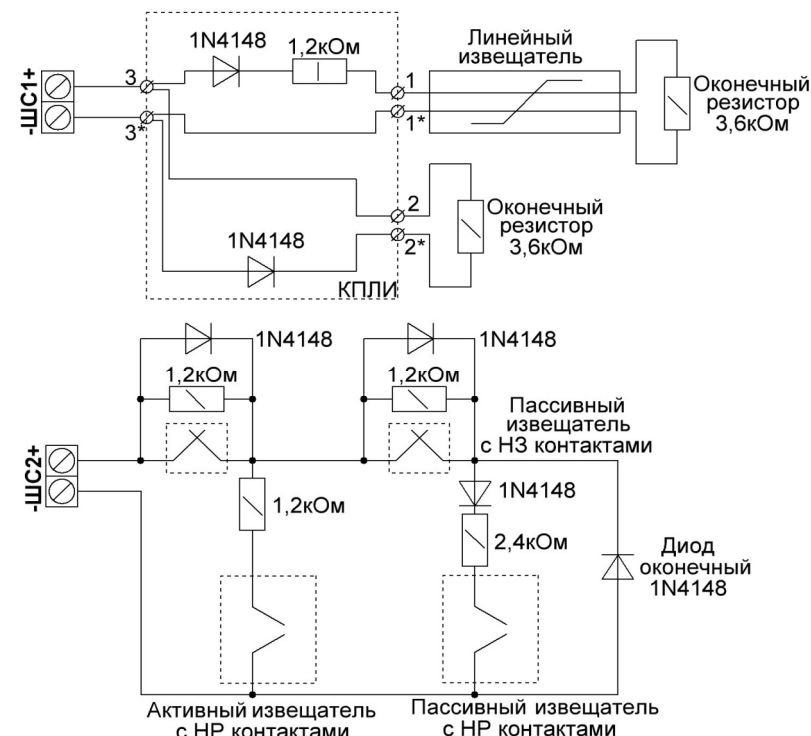
В прямом цикле знакопеременного напряжения в ШС1 контролируется линейный извещатель, подключенный к клеммам 1 – 1* (КПЛИ), в обратном - к клеммам 2 – 2* (КПЛИ).



Рис.3. Схема подключения трёх ЛТИ к прибору модификации АТ/ЛТ, ГТ/ЛТ

На рисунке 3 - ШС1-1, ШС1-2, ШС2 – схема окончных элементов со световым индикатором.

Параметры «ШС1» при контроле линейных извещателей:

- ✓ напряжение в шлейфе - знакопеременное $(22 \pm 0.5)В / (4.5 \pm 0.3)В$;
- ✓ длительность прямого цикла – 350мс, обратного – 350мс;
- ✓ максимально допустимое сопротивление линии шлейфа от выходов КПЛИ, без учета сопротивления оконечного резистора – 1кОм;
- ✓ номинальное сопротивление оконечного резистора 3.6кОм;
- ✓ минимально допустимое сопротивление утечки – 20кОм;
- ✓ сопротивление каждого шлейфа от выхода КПЛИ, воспринимаемое как сработка извещателя - в диапазоне 0 – 1.1кОм.

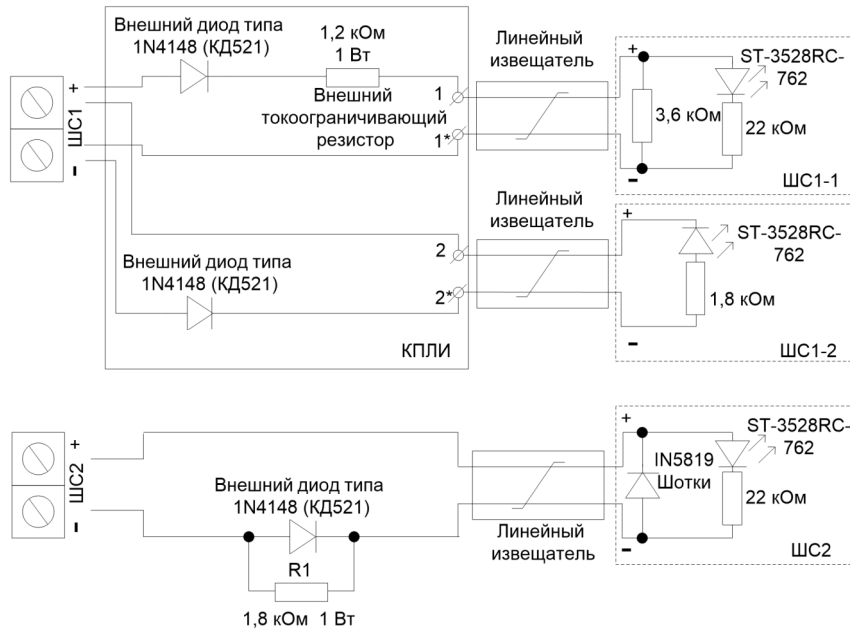
Схема подключения одного ЛТИ для совместной работы со стандартными извещателями в шлейф пожарной сигнализации показана на рисунке 4.

✓ Максимальная длина линии интерфейса RS-485 без использования ретрансляторов (усилителей) - 3500 м;

✓ Извещения, передаваемые на УКП10/1-16, Вертикаль-ПУ/УКА:

- «автоматика включена»;
- «автоматика отключена»;
- «внимание»;
- «запуск»;
- «тушение»;
- «неисправность»;
- «неисправность - утечка газа» (ГТ)

✓ Команды, принимаемые от УКП10/1-16, Вертикаль-ПУ/УКА:

- «автоматика включена»;
- «автоматика отключена»;
- «запуск»;
- «отмена запуска».

✓ Габаритные размеры, не более - 225*170*65 мм;

✓ Масса, не более - 1,5 кг;

✓ Диапазон рабочих температур: от -25 до +40°С;

✓ Средняя наработка прибора на отказ, не менее - 40000 ч;

✓ Вероятность возникновения отказа за 1000 часов непрерывной работы, не более - 0,01

✓ Степень защиты, обеспечиваемая оболочкой – IP54 по ГОСТ 14254;

✓ Класс жесткости по устойчивости к электромагнитным помехам - 2;

✓ Группа исполнения по устойчивости к механическим воздействиям - LX по ГОСТ 12997;

✓ Срок службы, не менее - 10 лет;

✓ Содержание драгоценных металлов - не содержит

3. НАЗНАЧЕНИЕ И ПАРАМЕТРЫ ВХОДОВ/ВЫХОДОВ.

Шлейфы пожарной сигнализации («ШС1», «ШС2»).

Предназначены для контроля пороговых пожарных извещателей (схема подключения ЛТИ прибору модификации АТ/ЛТ, ГТ/ЛТ приведена в Приложении 1).

Допускают одновременное включение извещателей с нормально-замкнутыми (НЗ) и нормально-разомкнутыми (НО) контактами, в том числе двухпроводных извещателей с питанием по шлейфу сигнализации. Различают сработку извещателей типа НО и НЗ. Имеют функцию верификации активных извещателей, т.е. автоматический сброс питания извещателей при их сработке и повторный контроль.

Шлейфы являются знакопеременными с контролем по току, т.е.

полярность напряжения на клеммах подключения шлейфа периодически меняется на противоположную. В прямом цикле напряжения осуществляется питание и контроль активных, нормально-разомкнутых извещателей, в обратном – контроль цепей шлейфа и нормально-замкнутых, пассивных извещателей.

Для защиты от ложных срабатываний предусмотрено определение среднего тока потребления по шлейфу и фиксация броска тока относительно этого уровня. При *медленном* увеличении тока потребления (в течение нескольких секунд) до уровня соответствующего сработке извещателей, возникает состояние «неисправность».

Распознаваемые состояния при контроле пожарных извещателей: «Норма», «Неисправность» (обрыв, короткое замыкание), «Внимание» (сработка одного извещателя в ШС), «Пожар» (сработка двух и более извещателей). Схема включения пожарных извещателей в шлейф показана на рисунке 1.



Рис.1. Схема включения извещателей в шлейф сигнализации

Параметры шлейфов:

- ✓ напряжение в шлейфе - знакопеременное $(22 \pm 0,5) \text{В} / (4,5 \pm 0,3) \text{В}$;
- ✓ длительность прямого цикла – 640мс, обратного – 60мс;
- ✓ максимально допустимое сопротивление линии шлейфа – 150Ом;
- ✓ минимально допустимое сопротивление утечки – 50кОм;
- ✓ максимальный ток в шлейфе в дежурном режиме - 6,0мА;

ПРИЛОЖЕНИЕ 1

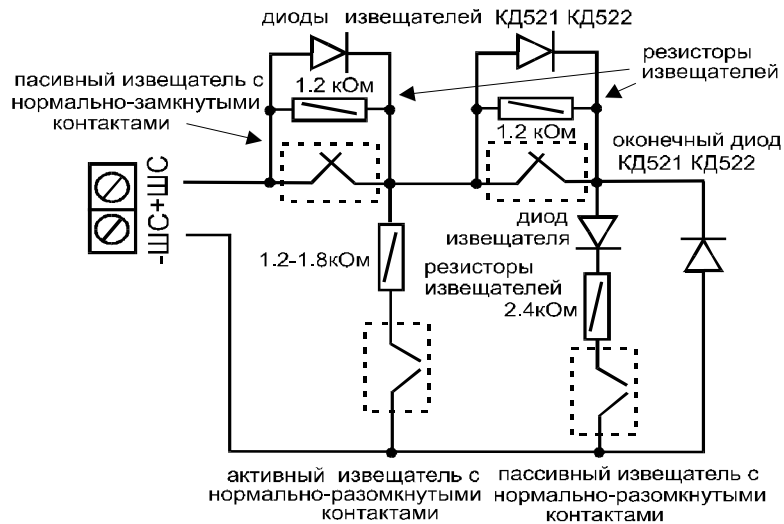
Варианты подключения линейных тепловых извещателей (ЛТИ) к прибору показаны на рисунках 1-3.



Рис.1. Схема подключения одного ЛТИ к прибору модификации АТ/ЛТ, ГТ/ЛТ

Данная схема подключения обеспечивает запуск установок пожаротушения при сработке только одного ЛТИ, поскольку его сработка аналогична сработке двух линейных извещателей.

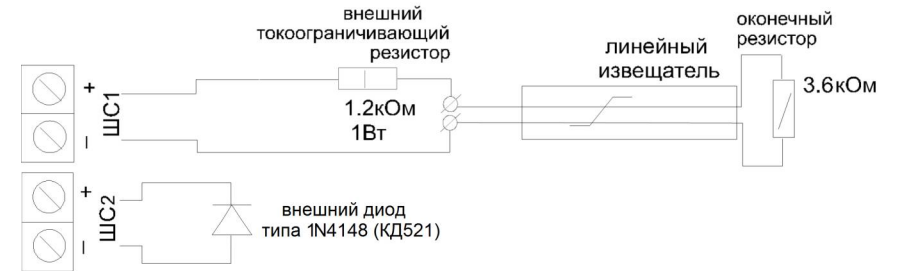

Рис.2. Схема подключения двух ЛТИ к прибору модификации АТ/ЛТ, ГТ/ЛТ

На рисунке 2 - КПЛИ – коробка подключения линейных извещателей, содержащая элементы, показанные на схеме. **Поставляется по согласованию с Заказчиком.**

По вопросам претензий обращаться по адресу: Республика Беларусь, 220015, г. Минск, ул. Гурского 32, ООО «Авангардспецмонтажплюс», тел. 8(017) 250-74-99, e-mail: info@avsm.by.

Сертификат соответствия: № ЕАЭС ВУ/112 02.01. ТР043 033.01 00447, срок действия с 06.08.2025 по 29.12.2026.

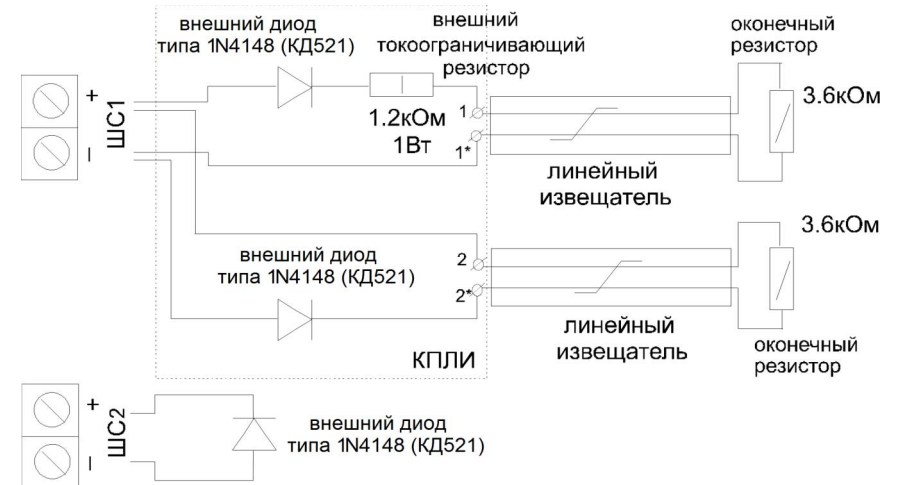
16. ПОРЯДОК УТИЛИЗАЦИИ

ППКПУ не представляют опасности для жизни, здоровья людей и окружающей среды. После окончания срока службы утилизация производится без принятия специальных мер защиты окружающей среды.

17. СВИДЕТЕЛЬСТВО О ПРИЕМКЕ

Прибор приемно - контрольный пожарный и управления «Березина - УКА 12.5/1», модификации _____ заводской № _____ соответствует техническим условиям ТУ РБ 190050045.002-2002 и признан годным к эксплуатации.

Дата выпуска _____ МП

Проверку прибора произвел _____
(подпись)

Упаковку прибора произвел _____
(подпись)

18. СВИДЕТЕЛЬСТВО О ВВОДЕ В ЭКСПЛУАТАЦИЮ

Прибор приемно-контрольный пожарный и управления «Березина - УКА 12.5/1», заводской № _____ введён в эксплуатацию:

Организация, обеспечивающая ввод _____
(наименование организации)

Ответственный за ввод _____
(ФИО, подпись)

Дата ввода _____ МП

ВНИМАНИЕ!

Это изделие класса А. Такое оборудование при эксплуатации в бытовых условиях может вызвать радиопомехи. В этом случае пользователю может потребоваться принятие адекватных мер.

- ✓ минимальное изменение тока в шлейфе относительно установившегося среднего значения, воспринимаемое как сработка одного извещателя – 7мА;
- ✓ минимальное изменение тока в шлейфе относительно установившегося среднего значения, воспринимаемое как сработка двух и более извещателей – 12мА и более;
- ✓ сопротивление ШС, воспринимаемое как сработка одного пассивного нормально-замкнутого извещателя - $1,2\text{кОм} \pm 5\%$;
- ✓ сопротивление ШС, воспринимаемое как сработка двух и более пассивных нормально-замкнутых извещателей: $2,4\text{кОм} - 16\text{кОм}$;
- ✓ сопротивление ШС, соответствующее состоянию «Неисправность» - менее 150Ом или более 20кОм ;
- ✓ время реакции – прибор не реагирует на нарушение шлейфа: длительностью менее 30мс, реагирует при длительности более 700мс;
- ✓ время сброса питания при верификации дымовых извещателей – 2,5с;
- ✓ время повторного контроля дымовых извещателей при верификации – в течение 30с после восстановления питания.

Примечание: При использовании в шлейфе пассивных нормально-замкнутых извещателей со встроенными светодиодами рекомендуется

осуществлять переход шлейфа в режим «Пожар» от одного извещателя, порядок работы шлейфов на выходы УП установить «связанными», количество извещателей ограничить до 3-х. В противном случае светодиод извещателя гореть не будет.

Шлейф контроля двери («ШСЗ»).

Предназначен для контроля состояния двери (открыта/закрыта) с применением извещателя типа СМК. Схема включения извещателей в шлейф показана на рисунке 2.



Рис.2. Подключение шлейфа контроля двери

Распознаваемые состояния: «Норма» (дверь закрыта), «Сработка» (дверь открыта), «Неисправность» (обрыв, короткое замыкание).

Параметры:

- ✓ номинальное напряжение в шлейфе при отключенном оконечном элементе – $(5 \pm 0,3)В$;
- ✓ номинальное сопротивление оконечного резистора – $1,2кОм \pm 5\%$;
- ✓ максимально допустимое сопротивление линии шлейфа – $150Ом$;
- ✓ минимально допустимое сопротивление утечки – $20кОм$;
- ✓ время реакции шлейфа - $500мс$ и более;
- ✓ сопротивление ШС, соответствующее состоянию «дверь открыта» - без учета сопротивления оконечного резистора: $1,1кОм - 14кОм$;
- ✓ сопротивление ШС, соответствующее состоянию «Неисправность» - менее $300Ом$ или более $20кОм$;
- ✓ количество подключаемых в шлейф извещателей - не более 11.

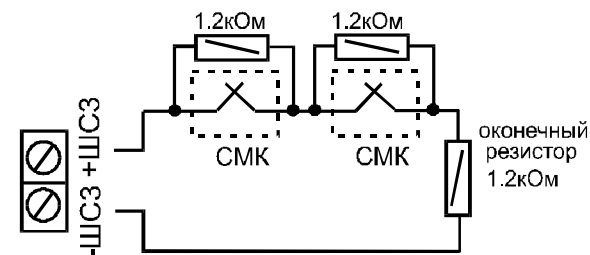
Шлейф контроля состояния и выхода огнетушащего вещества («ВУ») (только для ГТ).

Предназначен для подключения внешних устройств (ВУ), контролирующих состояние огнетушащего вещества (ОВ): электроконтактного манометра (ЭКМ), сигнализатора давления (СДУ) и (или) весового устройства (ВЗУ).

Схема включения датчиков в шлейф контроля ВУ показана на рисунке 3.



Рис.3. Схема включения датчиков в шлейф контроля ВУ

Распознаваемые состояния: «Норма», «Неисправность» (обрыв, короткое замыкание), «Выход ОВ» (сработка датчика СДУ), «Утечка ОВ» (сработка датчика весового устройства - ВЗУ).

Датчики внешних устройств включаются между клеммами «ВУ+», «ВУ-» без соблюдения полярности. Различие между сработкой СДУ и ВЗУ прибор определяет по номиналам резисторов извещателей, поэтому при подключении датчиков необходимо **строго** придерживаться соответствия типа датчика и номинала резистора извещателя.

Контроль работы ППКПУ и оповещателей		ежемесячно
Проверка работы в составе системы		ежемесячно
Профилактические работы		ежемесячно

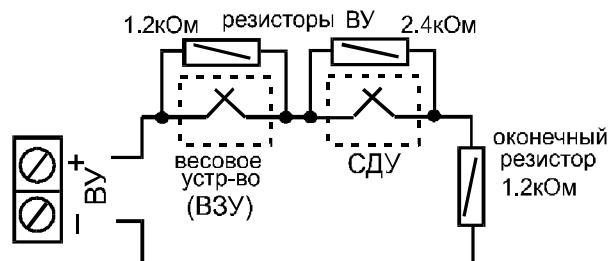
13. КОМПЛЕКТНОСТЬ.

Прибор приёмно-контрольный пожарный и управления «Березина–УКА 12.5/1»; диод 1N4148 (КД522) выводной – 2шт.; резистор $1,2 кОм$ $0,25Вт$ 5% – 6 шт.; резистор $2,4 кОм$ $0,25Вт$ 5% – 2 шт.; резистор $910 Ом$ $0,5Вт$ 5% – 2 шт.; ключ электронный DS1990A – 1 шт.; руководство по эксплуатации -1 шт.; упаковка.

14. ПРАВИЛА ХРАНЕНИЯ И ТРАНСПОРТИРОВАНИЯ.

Транспортирование и хранение должно производиться при температуре от $-50^{\circ}C$ до $+50^{\circ}C$ и относительной влажности не более $95 \pm 3\%$ при температуре $35^{\circ}C$. Транспортирование следует осуществлять в транспортной таре любым видом транспорта в закрытых от атмосферных осадков транспортных средствах в соответствии с правилами перевозок, действующих на данном виде транспорта. Способ укладки и крепления приборов на транспорте должен исключать возможность их перемещения. После транспортирования при отрицательных температурах вскрытие тары можно производить только после выдержки в течение 24 ч в отапливаемом помещении.

15. ГАРАНТИИ ИЗГОТОВИТЕЛЯ.

Предприятие-изготовитель гарантирует соответствие приборов требованиям ТУ РБ 190050045.002-2002 при соблюдении потребителем условий транспортирования, хранения, монтажа и эксплуатации.

Гарантийный срок эксплуатации - 12 месяцев со дня ввода прибора в эксплуатацию. Гарантийный срок хранения - 12 месяцев с момента изготовления.

Приборы, у которых во время гарантийного срока будет обнаружено несоответствие требованиям технических условий, восстанавливаются за счет изготовителя или заменяются новыми.

При нарушениях правил эксплуатации, а также при нарушении правил монтажа, претензии по гарантии не принимаются.

Юридический адрес: Республика Беларусь, 223062, Минский р-н, пос. Привольный, ул.Мира,20, пом.30.

ожидаая включения установок пожаротушения в автоматическом режиме или включив установки в ручном режиме необходимо действовать согласно инструкции по действию персонала при пожаре. При отсутствии следов возгорания, произвести инспекцию защищаемого помещения. В случае ложного сигнала осуществить перевод прибора в режим «Автоматика отключена» и вызвать обслуживающую организацию. При наличии возгорания включить установки пожаротушения в ускоренном режиме, удерживая кнопку «Пуск» в нажатом состоянии более 4с.

Действие при возникновении режима «Неисправность».

Перевести прибор в режим «автоматика отключена», вызвать обслуживающую организацию.

11. ВОЗМОЖНЫЕ НЕИСПРАВНОСТИ И ИХ УСТРАНЕНИЕ.

Возможные неисправности и способы их устранения приведены в таблице 4:

Таблица 4

Характер Неисправности	Вероятная причина	Метод устранения
При включении не светятся индикаторы	Отсутствует контакт в разъёме подключения питания, переплюсовка питания	Проверить контакт, проверить полярность питания
Прибор не реагирует на электронный ключ.	Плохой контакт, не запрограммирован ключ, превышены допустимые расстояния до считывателя	Проверить контакт, запрограммировать ключ, проверить на коротком расстоянии
Пульсации индикатора «Норма»	Режим «неисправность»	По РЭ

12. ТЕХНИЧЕСКОЕ ОБСЛУЖИВАНИЕ.

Техническое обслуживание проводится с целью обеспечения правильной и длительной эксплуатации прибора и предусматривает проведение следующих работ, указанных в таблице 5.

Таблица 5

Перечень работ	Исполнитель	
	Потребитель	Обслуживающая организация
Внешний осмотр	ежедневно	ежемесячно

Параметры:

- ✓ номинальное напряжение в шлейфе при отключенном выносном элементе – $(5 \pm 0.3)В$;
- ✓ номинальное сопротивление выносного элемента – $1,2кОм \pm 5\%$;
- ✓ максимально допустимое сопротивление линии шлейфа – $150Ом$;
- ✓ минимально допустимое сопротивление утечки – $20кОм$;
- ✓ время реакции шлейфа - $500мс$;
- ✓ сопротивление ШС, соответствующее состоянию «выход ОВ» (сработка СДУ), без учета сопротивления оконечного резистора: $2,3кОм - 2,7кОм$.
- ✓ сопротивление ШС, соответствующее состоянию «утечка ОВ» (сработка ВЗУ), без учета сопротивления оконечного резистора: $1,1кОм - 1,5кОм$.
- ✓ сопротивление ШС, соответствующее состоянию «Неисправность» - менее $150Ом$ или более $20кОм$.

Выходы управления УП («+УП1», «-УП1», «+УП2», «-УП2»).

Предназначены для включения установок пожаротушения (УП) по двум линиям запуска. Предусмотрен контроль каждой линии на обрыв и короткое замыкание (возможность контроля выходов на короткое замыкание устанавливается пользователем в режиме программирования параметров и функций). Для повышения надежности каждый выход организован по схеме «И» таким образом, что напряжение на клеммы подаётся через два транзисторных ключа с постоянным автоматическим контролем исправности каждого из них.

Выходы имеют функцию ограничения тока. Если при запуске УП происходит перегрузка по току и напряжение питания УКА снижается ниже $21,5 В$ «открытый коллектор» соответствующего выхода переходит в режим широтно-импульсной модуляции ограничения тока.

Параметры:

- ✓ максимальный коммутируемый ток каждого выхода - $3А$;
- ✓ программируемое время включения выхода – $10с, 60с$;
- ✓ тестовый ток контроля каждой цепи «УП» - не более $1,3мА$;
- ✓ сопротивление цепи «УП», соответствующее состоянию «обрыв» - более $1,2кОм$;
- ✓ программируемый порядок включения выходов;

При необходимости использовать более 2-х УП, их следует подключать через устройства задержки включения (УЗВ), которое обеспечивает:

- ✓ контроль на обрыв цепи каждой УП независимо;

- ✓ задержку запуска последующей УП, относительно предыдущей;
- ✓ уменьшение пускового тока (пусковой ток рассчитывается исходя из необходимого тока включения одной УП).

Варианты подключения установок пожаротушения к выходам «УП» показаны на рисунке 4, где:

- одна УП без контроля на КЗ;
- одна УП с контролем на КЗ;
- несколько УП (группа установок пожаротушения), подключенных через УЗВ с контролем линии на КЗ или без.



Рис.4. Варианты подключения установок пожаротушения к выходу «УП». R^* - токоограничивающие резисторы, номиналы которых определяются по результатам расчета цепей.

Выходы управления сигнальными устройствами («Таб1», «Таб2»).

Предназначены для управления сигнальными устройствами при включении установок пожаротушения и поступлении огнетушащего вещества (ОТВ) в защищаемую зону.

Схема включения оповещателей показана на рисунке 5.

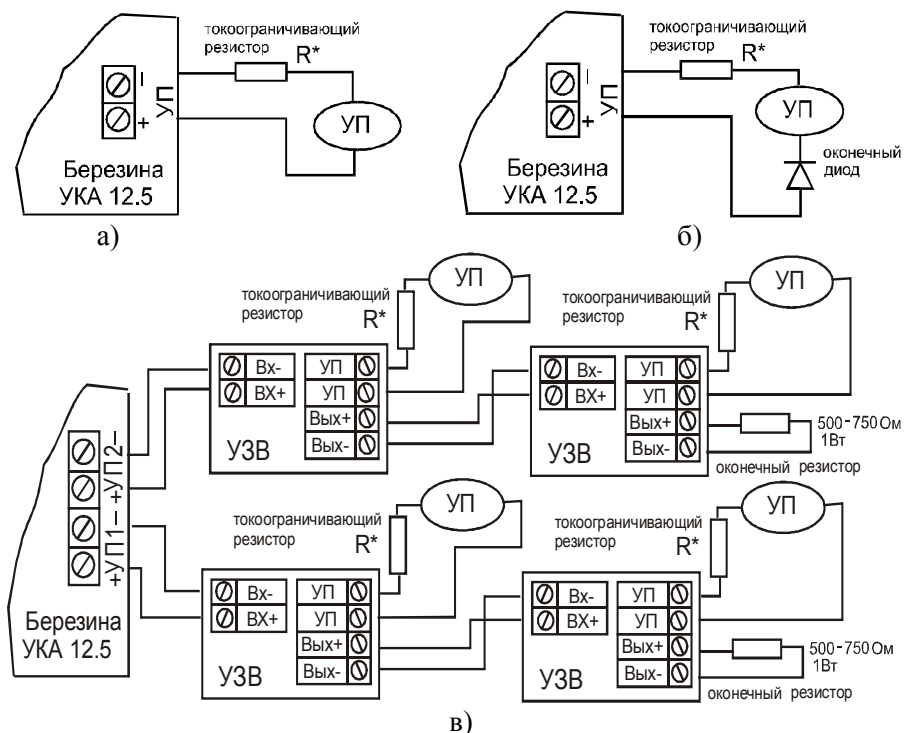
программируется с учётом суммарной задержки всех УЗВ.

8. Ориентировочное число активных извещателей на шлейф можно определить из соотношения: $N = 5.5/I_d$, где I_d – паспортная величина тока, потребляемого извещателем в дежурном режиме в мА. Например, для извещателей с током потребления в дежурном режиме 50 – 60 мкА (0,05-0,06мА), максимальное число извещателей в одном шлейфе 90шт.

9. При наличии в месте установки прибора большого уровня электромагнитных помех корпус прибора необходимо заземлить используя клемму заземления. При этом длина провода заземления должна быть не более 1м, диаметр не менее 1мм.

10. Не допускается объединять или заземлять «минусовые» выводы шлейфов пожарной сигнализации.

Примечание: для установления причины неисправности выходов «УП» проверьте работу прибора без реальных УП с нагрузочными резисторами 100Ом. Если в этом случае прибор определит «норму», проверьте цепи «УП» с подключенными УЗВ. Пульсирующий индикатор «тест» в УЗВ свидетельствует о том, что обрыв находится в цепи данного УЗВ или далее.

10. ПОРЯДОК РАБОТЫ С ПРИБОРОМ

Допускается эксплуатация только полностью исправного и работоспособного прибора. В процессе эксплуатации индикаторы «Питание осн.» и «Питание рез.» должны постоянно светиться.

Установка режима «Автоматика включена»

Осуществляется при закрытой двери защищаемого помещения, наличии стёкол на приборе и КДП. Для включения автоматики коснуться запрограммированным электронным ключом встроенного или выносного контактного устройства. Установка режима автоматики индицируется выключением индикатора «Авт.Откл».

Действие при возникновении режима «Внимание».

При наличии сигнала «Внимание» (индикатор «Внимание» пульсирует, пульт управления индицирует сигнал «Внимание») следует немедленно оповестить обслуживающий персонал, произвести инспекцию помещения. В случае ложного сигнала осуществить перевод прибора в режим «Автоматика отключена» и вызвать обслуживающую организацию. При наличии возгорания включить установки пожаротушения с пульта или от двери защищаемого помещения и вызвать пожарные подразделения.

Действие при возникновении режима «Пуск».

Вызвать пожарные подразделения. Если возгорание очевидно, то

- проверьте работу ППКПУ, нажав кнопку «Тест».

!!! Если при включении индицируется состояние «Неисправность» пожарного ШС – возможно превышен ток в шлейфе в результате утечки или подключения большего, чем возможно, количества активных извещателей. При необходимости уменьшите количество активных извещателей в ШС.

- проверьте работу ППКПУ во всех режимах.

!!! Если выходы «Таб. 1» или «Таб. 2» не включаются – возможно превышен ток потребления оповещателей (1А), либо КЗ в линии (при этом прибор отключает соответствующие выходы). Установите оповещатели с меньшим токопотреблением или включите последовательно с оповещателем токоограничивающий резистор.

• при работе ППКПУ совместно с пультом управления «Вертикаль-ПУ/УКА» и «Березина-УКП 10/1» произведите конфигурирование системы согласно РЭ на пульт управления «Вертикаль-ПУ/УКА» и «Березина-УКП 10/1» и .

Рекомендации по монтажу и программированию.

1. Установка шлейфов «связанными» обеспечивает более высокую степень защиты от ложных срабатываний. В этом случае сигнал «пожар» будет формироваться только при обязательной сработке извещателей в **разных** шлейфах.
2. К неиспользуемым шлейфам пожарной сигнализации должны быть подключены оконечные диоды.
3. К неиспользуемым выходам «УП» должны быть подключены оконечные резисторы 500 - 800Ом.
4. К неиспользуемым выходам «Таб.1», «Таб.2» должны быть подключены оконечные резисторы 1,2кОм – 2,4кОм.
5. При расчете проводов питания принимайте во внимание расстояние от ППКПУ до источника питания. Учитывайте, что питание на клеммах ППКПУ в режиме пуска УП за счёт падения напряжения на соединительных проводах от источника питания до ППКПУ не должно опускаться ниже 19В для 24ГТ. Для более детального расчета смотрите: «Система управления пожаротушением «БЕРЕЗИНА». Расчет цепей. Руководство по проектированию».
6. Подключение к одному выходу «УП» двух и более УП следует производить через устройства задержки включения. При этом на УЗВ устанавливаются перемычки, соответствующие требуемой задержке (не менее паспортного значения минимальной длительности электроимпульса запуска УП).
7. При использовании УЗВ время включения выхода «УП»



Рис. 5. Схема включения транспарантов оповещения

Включение выходов осуществляется коммутацией «земли». В исходном состоянии выходы выключены. Контролируются на обрыв и короткое замыкание, что предполагает установку оконечного резистора. При КЗ выход автоматически отключается.

Выход «Таб1» - для подключения оповещателей «Газ/аэрозоль/ порошок! Уходи!». Включается одновременно с началом отсчета времени на эвакуацию.

Выход «Таб2» - для подключения оповещателей «Газ/аэрозоль/ порошок! Не входи!». Логика работы выхода зависит от программирования и версии ППКПУ (см. пп. программирование параметров и функций).

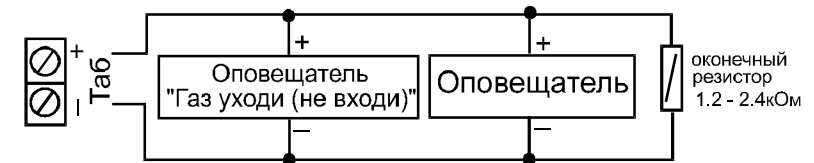
Неисправность установки пожаротушения (для ГТ) определяется по сработке датчика весового устройства при отсутствии режима «Тушение». В этом случае коммутация выхода «Таб2» происходит с частотой один раз в секунду.

Параметры:

- ✓ максимальный коммутируемый ток - 1А;
- ✓ номинальное сопротивление оконечного резистора - 2,4кОм±5%;
- ✓ сопротивление цепи, соответствующее состоянию «неисправность» - более 20кОм или менее 300Ом.

Если оповещатель имеет в исходном состоянии сопротивление менее 300Ом, например лампа накаливания, то для того, чтобы прибор не отображал замыкание выхода, необходимо последовательно с нагрузкой включить диод с прямым паспортным током не менее тока потребления нагрузки, как показано на рисунке 6.



Рис. 6. Схема включения нагрузки с сопротивлением менее 300Ом

Выход управления реле технологическим оборудованием («Вых.1»).

Предназначен для управления реле технологическим оборудованием. Переключение осуществляется коммутацией «земли» при возникновении режима «Пуск», одновременно с началом задержки на эвакуацию. Включение выхода сопровождается подачей напряжения питания. На обрыв и короткое замыкание не контролируется. В исходном состоянии выключен.

Параметры:

- ✓ максимальный коммутируемый ток - 1А.

Схема подключения нагрузки к выходу «Вых1» показана на рисунке 6.

Дополнительные выходы управления («Вых2», «Вых3»).

Предназначены для управления сигнальными устройствами и передачи на удаленный пункт контроля информации о неисправности прибора или внешних цепей, отключении режима автоматки. Переключение осуществляется коммутацией «земли», на обрыв и короткое замыкание не контролируются. Включение выходов сопровождается подачей напряжения питания.

Выход «Вых2» - для передачи информации о неисправности прибора или внешних цепей на удаленный пункт контроля». В исходном состоянии включен, выключается при возникновении режима «Неисправность».

Выход «Вых3» - для подключения сигнальных транспарантов «автоматика отключена». В исходном состоянии выключен, включается при отключении режима автоматки.

Параметры:

- ✓ максимальный коммутируемый ток - 1А;

Схема подключения нагрузки к выходам «Вых2», «Вых3» показана на рисунке 6.



Рис. 6. Схема подключения нагрузки к выходам «Вых1», «Вых2», «Вых3»

Релейные выходы: «Пожар», «Неиспр.»

Предназначены для передачи на удаленный пульт централизованного наблюдения состояний «пожар» и «неисправность» соответственно.

Параметры:

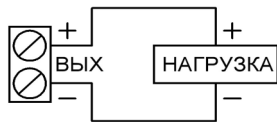
- ✓ максимальный коммутируемый ток -50мА (при напряжении до 30 В);

После выполнения подключений соберите прибор в обратном порядке.

Порядок подключения устройства.

- закрепите шасси прибора с платой на стене и выполните необходимые подключения, соблюдая полярность. Монтажная схема УКА показана на рисунке 13.



Рис.13. Монтажная схема ППКП «Березина-УКА 12.5»

Внимание! На этапе наладки и проверки установки пожаротушения к выходу «УП» не подключать!

- подключите к выходам «УП» проверочные резисторы 100Ом (допускается подключение ламп накаливания 12 или 24В **мощностью до 5Вт!!!**).

• подайте питание на ППКПУ. Убедитесь в свечении индикаторов «Питание осн.» и «Питание рез.».

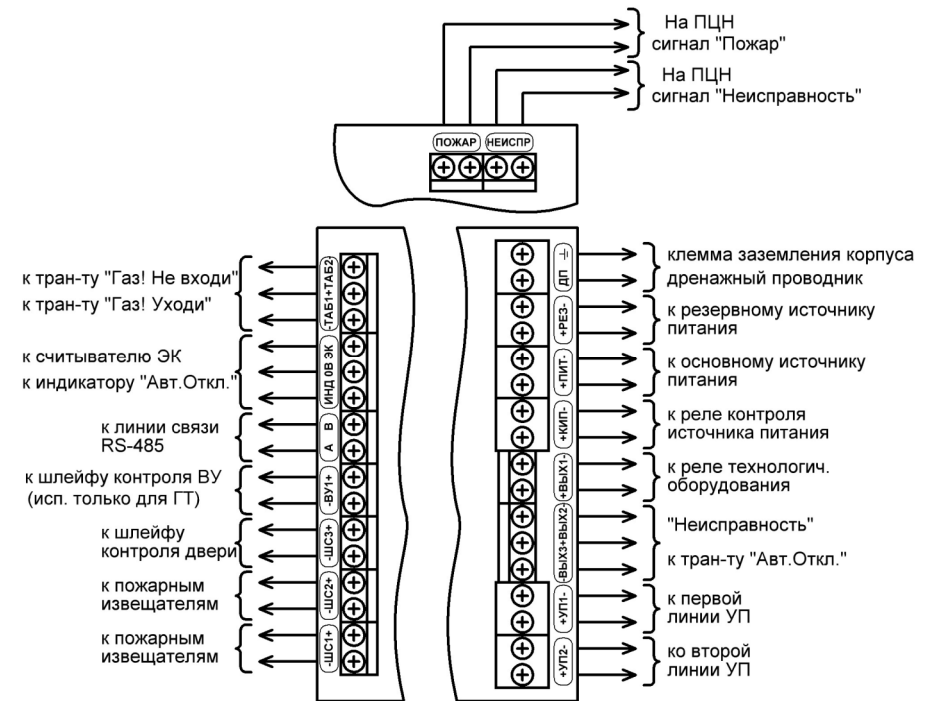
• запрограммируйте функции ППКПУ и электронные ключи, при наличии КДП произведите их инсталляцию в соответствии с порядком программирования (см. пункт «режим программирования»).

- соберите корпус и закрутите винты крепления.

Таблица 3

Режимы	Светодиоды		Звук	Выходы					
	Состояние	Наименование		УП	Таб1	Таб2	Вых 1	Вых 2	Вых 3
Дежурный	●	Пит. осн. Пит.рез.	🔊	⎓	⎓	⎓	⎓	⎓	⎓
Авт. Откл.	●	Авт.Откл.	🔊	⎓	⎓	⎓	⎓	⎓	⎓
Внимание	◐	ШС	🔊	⎓	⎓	⎓	⎓	⎓	*
	◑	Внимание							
Внимание ручной	◐	Внимание	🔊	⎓	⎓	⎓	⎓	⎓	⎓
Авт. Запуск	◐	ШС	🔊	⎓	⎓	⎓	⎓	⎓	⎓
	◑	Внимание							
	◒	Пуск							
Ручн. Зап.	◑	Пуск	🔊	⎓	⎓	⎓	⎓	⎓	⎓
Дист. Зап.	◑	Пуск	🔊	⎓	⎓	⎓	⎓	⎓	*
Тушение	●	Пуск	🔊	⎓	⎓	⎓	⎓	⎓	*
	◑	Тушение							
Неисправность	◑	Пит. осн. Пит.рез.	🔊	*	*	*	⎓	⎓	*
	●	В соотв. с типом неиспр.							

◐ - редкие пульсации, ◑ - частые пульсации, ● - непрерывное свечение; 🔊 - выключен, 🔊 - редкие сигналы, 🔊 - частые сигналы, 🔊 - непрерывное, ⎓ - выключен, ⎓ - включен, * - согласно режима.

9. ПОДГОТОВКА ПРИБОРА К РАБОТЕ.

Порядок разборки и сборки устройства.

Открутите два винта крепления крышки, находящиеся внизу корпуса. Потяните нижнюю часть крышки немного на себя и затем вверх, снимите её. Поддерживая крышку, поверните её вправо вбок. Для полного снятия крышки отсоедините разъем кнопок от платы индикации.

Реле «Пожар»: разомкнут в состоянии ППКПУ – «Норма», замыкается при выдаче сигнала «Пожар» (при сработке в любом из контролируемых шлейфов).

Реле «Неисправность»: разомкнут в состоянии ППКПУ «Норма», замыкается при неисправности ППКПУ (в том числе при пропадании питания, вскрытии корпуса) или внешних контролируемых цепей.

Входы «+ПИТ-» и «+РЕЗ-»

Предназначены для подключения внешних основного и резервного источника питания соответственно.

Клемма «ДП»

Предназначена для подключения дренажного проводника, выравнивающего потенциалы «0» различных устройств, подключенных к общей линии связи.

Шлейф контроля источника питания («КИП»).

Предназначен для контроля источника питания, имеющего пультовое реле с нормально-замкнутыми контактами, срабатывающее при неисправности (отсутствии аккумулятора, питающей сети, перегрузке).

Распознаваемые состояния: «Норма» (шлейф и источник питания в норме), «Неисправность» (шлейф в обрыве, короткое замыкание в шлейфе, неисправность источника питания в виде размыкания контактов реле).

Параметры:

- ✓ номинальное напряжение в шлейфе при отключённом выносном элементе – 5в;
- ✓ номинальное сопротивление выносного элемента – 1,2кОм ± 5%;
- ✓ сопротивление утечки между проводами шлейфа и каждого провода на землю - не менее 20кОм.
- ✓ сопротивление шлейфа, соответствующего его неисправности (обрыв, короткое замыкание) или «неисправности» источника питания - менее 1кОм или более 1,4кОм.

Схема подключения шлейфа КИП к прибору показана на рисунке 7.



Рис. 7. Схема подключения шлейфа КИП

Выходы подключения считывателя электронного ключа («ЭК»)

Предназначены для подключения удалённых считывающих устройств электронных ключей TOUCH MEMORY или КДП. Позволяют дистанционно включать УКА в режим автоматики. При использовании КДП дополнительно появляется возможность осуществлять дистанционный запуск установок пожаротушения.

Параметры:

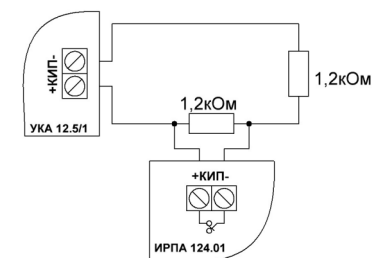
- ✓ длина линии для подключения удалённых считывающих устройств или КДП - не более 70м.
- ✓ количество удалённых считывающих устройств или КДП на один УКА - не более 4шт.
- ✓ вид связи между ППКПУ и удалёнными считывающими устройствами или КДП – однопроводная цифровая линия.

Схема подключения внешнего считывающего устройства и КДП к ППКПУ показаны на рисунке 8.

Примечание: ППКПУ допускает одновременное подключение считывающих устройств и КДП. Внешний считыватель электронного ключа ППКПУ подключается на клеммы «ЭК», «ОВ» параллельно КДП.

Внешний считыватель КДП подключается на клеммы «ЭК», «-ПИТ» параллельно КДП.



Рис. 8. Схема подключения считывающего устройства и КДП

Выход подключения единичного светодиодного индикатора «автоматика отключена» («Инд»)

Предназначен для подключения единичного светодиодного индикатора «Автоматика отключена», устанавливаемого в удалённом считывающем устройстве электронного ключа. При отключении режима автоматики на клемме устанавливается 5В. Выход имеет встроенный токоограничивающий резистор.

При неисправности цепей «УП» запуск УП возможен во всех режимах.

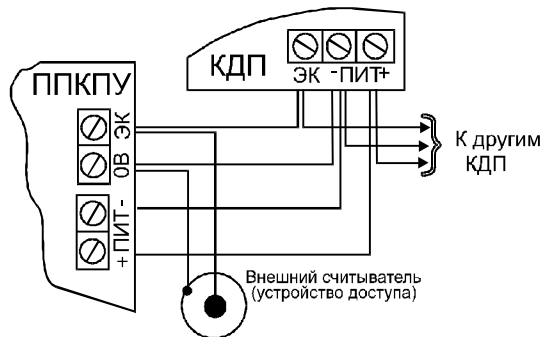
При обрыве или замыкании шлейфа двери УП могут быть включены только в ручном или в дистанционном режимах.

При остальных неисправностях, кроме неисправности самого прибора, УП может быть включена во всех режимах.

Примечание: Т.к. неисправности КДП индицируются только на индикаторе «Неисправность», то для её диагностики следует включить режим «Тест». Если тест не показал других неисправностей, то необходимо установить движок №2 дополнительной секции переключателей в положение «работа без КДП». При исчезновении сигнала «неисправность», его причиной являлась КДП.

«Тест».

Предназначен для проверки работоспособности прибора, устройств оповещения, внешних цепей и диагностики неисправностей. При нажатии кнопки «Тест» индикаторы лицевой панели загораются по очереди, выходы «Таб1», «Таб2», «Вых2», «Вых3», реле «Неисправность» изменяют состояние на противоположное примерно на 2с, состояние выхода «Вых1» и реле «Пожар» - не изменяется. После этого, при наличии неисправностей, пульсированием индикаторов отображается код неисправности. Соответствие кодов и неисправностей в режиме «Тест» показано в таблице 2. Выход из режима «Тест» осуществляется нажатием кнопки «Сброс» или автоматически через 45с.

Таблица 2

Вид неисправности	Светодиоды
Неисправность шлейфа контроля двери ШСЗ	«Неисправность»
Неисправность выхода «Таб1»	«Авт.Откл»
Неисправность выхода «Таб2»	«Внимание»
Кнопка «Пуск» (обрыв, кз), внутренние неисправности ППКПУ	«Тушение»
Неисправность ШС «КИП»	«Откл. звука»
Обрыв первой линии УП	«Зона 2»
Обрыв второй линии УП	«УП»
Неисправность линии ВУ	«Зона 1»

Соответствие индикации, звуковой сигнализации и состояние выходов режимам работы показано в таблице 3.

- ✓ при обрыве (замыкании) любой из цепей, подключенных к «УП»;
- ✓ при отсутствии обрыва цепей УП в режиме «Тушение»;
- ✓ при выходе напряжения питания за пределы допуска, отсутствие основного или резервного питания;
- ✓ при вскрытии корпуса прибора;
- ✓ при неисправности цепи кнопки «Пуск» прибора;
- ✓ при обрыве или замыкании шлейфа контроля источника питания;
- ✓ при неисправности самого прибора или отсутствии связи с КДП (в случае, когда КДП были инсталлированы в состав системы).

Признаком неисправности является пульсация индикатора «Неисправность», включение выхода «Вых2» и короткие звуковые сигналы встроенного сигнализатора.

При необходимости звуковой сигнализатор можно отключить нажатием кнопки «сброс», но при повторном появлении этой неисправности или появлении другой он вновь будет активирован.

Соответствие видов неисправностей свечению индикаторов показано в Таблице 1.

Таблица 1

Вид неисправности	Светодиоды	
	Наименование	Состояние
Шлейф сигнализации ШС1 (обрыв, замыкание, утечка)	«ШС 1»	включен
Шлейф сигнализации ШС2 (обрыв, замыкание, утечка)	«ШС 2»	включен
Обрыв (замыкание) линий УП1, УП2, выхода ВУ	«УП»	включен
Отсутствие связи с КДП или ее неисправность, неисправность прибора	«Неисправность»	пульсирует
Основное питание выше, ниже нормы, отсутствует	«Неисправность» «Питание осн.»	пульсирует пульсирует
Резервное питание выше, ниже нормы, отсутствует	«Неисправность» «Питание рез.»	пульсирует пульсирует

Неисправности, не указанные в таблице 1, диагностируются в режиме «Тест».

При неисправности ШС прибор не контролирует извещатели в неисправном шлейфе и переходит на контроль извещателей только в рабочем ШС.

Параметры:

- ✓ выходное напряжение - 5В;
- ✓ максимальный выходной ток - 5мА.

Схема подключения индикатора показана на рисунке 9



Рис.9. Схема включения индикатора

Выходы подключения цифровых линий связи и управления «СВ1»(В), «СВ2»(А).

Предназначены для подключения двухпроводной линии связи между ППКП и пультом «Березина УКП 10/1» или «Вертикаль-ПУ/УКА». Передача и прием команд осуществляются по интерфейсу RS485.

✓ сигналы, передаваемые на пульты: «норма», «автоматика включена», «автоматика отключена», «внимание», «запуск», «тушение», «неисправность», «неисправность - утечка газа».

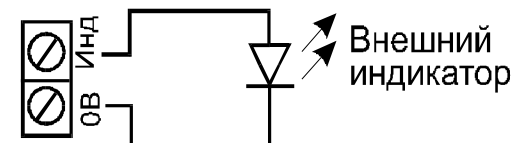
✓ команды, принимаемые от пультов: «включить автоматику», «отключить автоматику», «пуск установок пожаротушения», «отмена пуска установок», «сброс прибора».

Клемма дренажного проводника «ДП»

Предназначена для подключения дренажного проводника, выравнивающего потенциалы «0» устройств, подключенных к общей линии связи и запитанных от разных источников питания.

Более подробно см: «Прибор приемно-контрольный пожарный и управления «Березина». Руководство по проектированию».

4. НАЗНАЧЕНИЕ И ПАРАМЕТРЫ ИНДИКАЦИИ.

Встроенный звуковой сигнализатор:

- ✓ уровень звукового давления – 70дБ.

Предназначен для дублирования звуковым сигналом режимов работы, отличных от состояния «Норма».

Светодиодная индикация:

✓ «Питание осн.» – зелёный, состояние основного питания прибора: светится - питание прибора в норме, пульсирует - питание выше или ниже нормы;

✓ «Питание рез.» – зелёный, состояние резервного питания прибора: светится - в норме, пульсирует - питание выше или ниже нормы;

- ✓ «Неисправность» – жёлтый, состояние прибора и внешних цепей: светится - прибор и внешние цепи в норме, пульсирует - неисправны;
- ✓ «Автоматика отключена» - красный, состояние режима автоматики: светится - «Автоматика отключена», погашен - «Автоматика включена»;
- ✓ «Внимание» – красный: пульсирует - режим «Внимание»;
- ✓ «Пожар/Пуск» – красный: пульсирует - режим «Пожар», горит - режим «Пуск»;
- ✓ «Тушение» – красный: пульсирует - идёт отсчёт на запуск и процесс запуска УП, светится постоянно – оборвана цепь УП после запуска;
- ✓ «ШС1», «ШС2» - красные, состояние 1-го и 2-го ШС соответственно: погашен - шлейф в норме, светится постоянно – неисправен, редкие пульсации - сработал один извещатель, частые пульсации сработало - 2 и более извещателей;
- ✓ «УП» – красный, состояние цепей управления УП и шлейфа «ВУ» (для ГТ): погашен - цепи УП и шлейфа «ВУ» (для ГТ) в норме, светится – неисправны, пульсирует - сработка СДУ или весового устройства в шлейфе «ВУ» (для ГТ);
- ✓ «Откл. звука» – жёлтый, светится – встроенный звуковой сигнализатор отключён;
- ✓ «Тест» – жёлтый, светится – прибор находится в состоянии тестирования;
- ✓ «Доступ» – жёлтый, светится – доступ к кнопкам «Сброс» и «Тест» прибора предоставлен.

5. РАСПОЛОЖЕНИЕ И НАЗНАЧЕНИЕ ОРГАНОВ УПРАВЛЕНИЯ.

Лицевая крышка (стекло) .

Предназначена для перевода ППКПУ в ручной режим управления. Открывание лицевой крышки приводит к формированию звукового и светового сигнала «Внимание» и включению выхода «Таб 1».

Кнопка «Пуск».

Находится под лицевой крышкой (стеклом). Предназначена для включения УП в ручном режиме. При нажатии кнопки ППКПУ переходит в режим «Ручной пуск», действие кнопки возможно только при *отжатой* кнопке «тамперного» контакта. Кнопка автоматически контролируется на исправность цепей: при нажатой кнопке «тамперного» контакта - на обрыв и короткое замыкание, при отжатой – только на обрыв.

Тамперный контакт.

Расположен под лицевой крышкой (стеклом). Предназначен для

оборудования («Вых.1») и реле «Пожар». Если кнопка «Пуск» на приборе или КДП была нажата кратковременно - начнётся отсчёт времени эвакуации. При удержании кнопки «Пуск» более 4с ППКПУ переходит в режим «Тушение» без задержки. **Для отмены режима «Ручной пуск» в течение времени эвакуации необходимо нажать тампер-контакт на время не менее 2 сек. и отпустить его.**

Ручной пуск, вне зависимости от распределения выходов УП по зонам, действует на выходы «УП1», «УП2» одновременно.

«Дистанционный пуск».

Возникает при поступлении соответствующей команды с пульта управления. Переключаются выход управления реле технологическим оборудованием («Вых.1») и реле «Пожар», включается выход «Таб.1» и начинается отсчёт времени эвакуации.

Если выходы распределены по зонам, дистанционный пуск действует на выходы «УП1», «УП2» одновременно.

«Тушение».

На заданное время включается выход «УП1» и (или) «УП2» (в зависимости от запрограммированных параметров). Индикатор «Тушение» пульсирует до поступления информации о выходе огнетушащего вещества (ОТВ). Дальнейшее развитие событий зависит от порядка формирования сигнала «тушение» (см. п.6 Программируемые параметры и функции. Условие формирования сигнала «Тушение»).

Если выход «УП2» установлен в режим «резерв», то при отсутствии информации о выходе ОТВ выход «УП1» включится повторно на то же время. Если и после повторного пуска «УП1» сигнал о выходе ОТВ будет отсутствовать, то включится выход «УП2». Возврат устройства в исходное состояние осуществляется двойному нажатию кнопки «Сброс».

«Утечка газа» (для ГТ)

Возникает в дежурном режиме при срабатывании датчиков давления или весового устройства в шлейфе «ВУ». Выход «Таб2» переключается с частотой примерно раз в секунду, встроенный звуковой сигнализатор подаёт редкие сигналы, индикатор «УП» пульсирует.

«Неисправность».

Возникает в следующих случаях:

- ✓ при обрыве или замыкании шлейфов сигнализации;
- ✓ при обрыве или замыкании шлейфа двери;
- ✓ при обрыве или замыкании шлейфа «ВУ» (для ГТ);
- ✓ при утечке огнетушащего вещества в «дежурном» режиме – режим «утечка газа» (для ГТ) ;
- ✓ обрыве или замыкании цепей оповещателей - «Таб 1», «Таб 2»;

и закрытых дверях.

В случае отключенной автоматики при срабатывании двух и более извещателей в шлейфах сигнализации пуск установок пожаротушения происходить не будет.

«Внимание».

Режим работы ППКПУ при срабатывании одного извещателя в шлейфе сигнализации. При сработке активного извещателя напряжение в ШС снимается на время верификации (около 5 секунд). После восстановления напряжения в ШС производится повторный контроль состояния извещателя. Если при повторном контроле состояние извещателя будет «норма» - ППКПУ останется в дежурном режиме, если сработка извещателя повторится, прибор перейдет в режим «Внимание». Световая и звуковая сигнализация режима «Внимание» возникает также при удалении стекла УКА или КДП (режим «Внимание, ручной»).

«Автоматический пуск».

Соответствует состоянию «Автоматика включена» при срабатывании двух и более извещателей в шлейфах сигнализации (с учётом «условий работы ШС»). ППКПУ переходит в состояние «Пуск». Включается выход «Таб.1» и начинается отсчёт запрограммированного времени эвакуации, выход управления реле технологического оборудования («Вых.1») и реле «Пожар» переключаются. В таком состоянии устройство будет находиться до окончания времени эвакуации, либо перехода в режимы: «Автоматика отключена», «Внимание, ручной», «Дистанционный пуск». По окончании задержки ППКПУ переходит в режим «Тушение».

Если выходы «УП» распределены по зонам, то автоматический пуск действует на тот выход «УП», который связан со шлейфом, в котором произошла сработка двух извещателей. Выходы «Таб.1», «Вых.1» работают как описано выше.

«Внимание, ручной».

Возникает при удалении стекла УКА или КДП. Отключается автоматический режим работы. При наличии режима «автоматический пуск» останавливается отсчёт времени эвакуации. Включается выход «Таб 1» и формируется световой и звуковой сигнал «Внимание». Выход из режима «Внимание, ручной» осуществляется при установке в исходное состояние стекла прибора и (или) КДП.

«Ручной пуск».

Возникает при нажатии кнопки «Пуск» на панели прибора и (или) КДП. Переключаются выход управления реле технологического

контроля состояния крышки лицевой панели (стекла). При открывании крышки (удалении стекла) и, соответственно, размыкании тампер-контакта ППКПУ переходит в режим «ручного» запуска. После нажатия кнопки «Пуск» в течение времени задержки на запуск УП (времени на эвакуацию) тамперный контакт выполняет функцию кнопки «отбой», т.е. его *кратковременное* нажатие отменяет пуск УП.

Антисаботажный контакт (вскрытия корпуса).

Расположен под металлической защитной крышкой. Предназначен для контроля вскрытия корпуса прибора. При вскрытии корпуса происходит активация реле «Неисправность».

Кнопка «Сброс».

Расположена на боковой панели. Предназначена для переустановки прибора, принудительного сброса сработавших извещателей и отключения звуковой сигнализации. Однократное нажатие кнопки «Сброс» отключает звуковую сигнализацию, двухкратное нажатие - сбрасывает прибор.

Кнопка «Тест».

Расположена на боковой панели. Предназначена для проверки работоспособности прибора, внешних цепей и устройств оповещения. При нажатии кнопки ППКПУ переходит в режим «Тест».

Электронно-механический замок «Доступ».

Расположен на боковой панели. Предназначен для ограничения несанкционированного доступа к кнопкам «Сброс» и «Тест».

Считывающее устройство электронного ключа («Авт. Вкл.»).

Расположено на боковой панели. Предназначено для включения режима автоматики ППКПУ запрограммированным электронным ключом TOUCH MEMORY, переноса информации памяти событий на персональный компьютер (ПК).

6. ПРОГРАММИРУЕМЫЕ ПАРАМЕТРЫ И ФУНКЦИИ.

Работа с КДП

Определяет возможность обмена информацией с кнопкой дистанционного пуска (КДП).

Контроль выходов «УП» на короткое замыкание:

Определяет возможность контроля цепей, подключенных к выходам «УП» на короткое замыкание. Используется только в случае, если к обоим выходам «УП» подключены оконечные диоды или УЗВ с оконечными резисторами.

Условие работы шлейфов сигнализации: «в логической зоне», «связанные».

Установка шлейфов в «логической зоне» приводит к возникновению сигнала «пожар» («пуск») при сработке двух и более извещателей в одном, либо в обеих «ШС» в любом сочетании (например, один извещатель в первом ШС, второй во втором или два в любом шлейфе). При установке шлейфа «связанным», сигнал «пожар» будет формироваться при обязательной сработке извещателей **в разных** шлейфах.

Порядок включения выходов «УП»: одновременно/ «УП2»-резерв.

При установке порядка включения выходов «УП» «одновременно», «УП1» и «УП2» включаются одновременно (с интервалом 2с для снижения пусковых токов). При установке порядка включения выходов «УП2» - «резерв», выход «УП2» включается при :

- отсутствии информации о выходе огнетушащего вещества после первого и повторного запуска;
- повторном нажатии кнопки «Пуск» в «Ручном режиме» после окончания цикла запуска по выходу «УП1».

Распределение выходов «УП»: «УП1», «УП2» общее направление/«УП1» - первая зона, «УП2» - вторая зона.

Определяет возможность создания двух независимых зон тушения в пределах одного защищаемого направления. Если выходы «УП» установлены на одно направление, то оба выхода включаются при сработке двух извещателей с учётом «условий работы шлейфов» (связанные/в логической зоне) и «порядка включения выходов» (одновременно/«УП2»-резерв). Если установлено распределение выходов «УП» по зонам, выход «УП1» включается при сработке двух извещателей в **первом** шлейфе («ШС1»), выход «УП2» при сработке двух извещателей во **втором** шлейфе («ШС2»). Ручной пуск и режимы включения/ выключения автоматики действуют одновременно на обе зоны.

Условие формирования сигнала «Тушение» (выход «Габ2», включение транспаранта «Газ/аэрозоль/порошок! Не входи!»):

В зависимости от версии ППКПУ работает следующим образом:

- для версии АТ - включается по окончании времени на эвакуацию (т.е., одновременно с подачей напряжения на установки пожаротушения), либо при обрыве цепи УП после окончания цикла подачи напряжения на установки пожаротушения.

- для версии ГТ - в режиме «Пуск» пульсирует, при последующей сработке датчика СДУ в шлейфе ВУ либо при обрыве цепи УП после окончания цикла подачи напряжения на установки пожаротушения горит постоянно.



Рис.12. Внешний вид корпуса

Кнопка «тамперного» контакта под удаляемым стеклом контролирует состояние стекла лицевой панели. Снаружи корпуса на боковой стенке расположены кнопки «Сброс» «Тест», электронно-механический замок «Доступ», считыватель кодов электронных ключей.

Режимы работы.

«Дежурный».

Соответствует состоянию «Автоматика включена». Датчик двери замкнут, шлейфы сигнализации в норме, стекло не повреждено, напряжение питания и цепи УП в норме.

«Автоматика отключена».

Возникает при размыкании датчика двери или при поступлении команды на отключение автоматики с пульта ПУ/УКА, УКП, а также при удалении стекла УКА или стекла КДП (режим «Внимание, ручной»). Блокируется работа в режиме «Автоматический пуск», выход «Вых.3» активирован. В этом состоянии устройство будет находиться до включения электронным ключом режима «Автоматика включена», либо поступления команды на включение автоматики с пульта ПУ/УКА, УКП, при условии восстановления положения стекла УКА, стекла КДП

Примечание: К одному ППКПУ должны подключаться КДП с разными номерами. Порядковые значения номеров не существенны. Количество КДП - НЕ БОЛЕЕ 4-Х

2. Подключить КДП к ППКПУ и подать питание на все устройства.

3. На ППКПУ переключить движок №2 в положение «1» (работа с КДП). При установке движка ППКПУ «запомнит» номера установленных КДП. В дальнейшем, при удалении любого из них, ППКПУ сформирует сигнал «неисправность».

При добавлении новой КДП после её подключения, необходимо нажать на ППКПУ кнопку «Сброс», в результате чего прибор «запомнит» номер добавленной КДП. (При инсталляции КДП допускается следующая последовательность действий: при установленном на ППКПУ движке №2 подключить все КДП, подать питание). Память номеров КДП энергонезависимая и сохраняется после отключения питания.

При удалении КДП или их замене необходимо стереть из памяти ППКПУ адреса несуществующих КДП. Для этого установите движок номер №2 в положение «работа без КДП», при этом из памяти ППКПУ автоматически будут стёрты номера всех КДП. Для записи номеров оставшихся КДП движок №2 вновь установите для работы с КДП.

«Считывание памяти событий».

Заключается в переносе памяти событий ППКПУ на персональный компьютер. Осуществляется согласно руководству пользователя на программное обеспечение ППКПУ. Для переноса информации требуются специальный электронный ключ TOUCH MEMORY DS1994, разъем–адаптер для ПК, программное обеспечение ПК.

8. УСТРОЙСТВО И АЛГОРИТМ РАБОТЫ.

Устройство.

Конструктивно прибор «Березина УКА 12.5/1» выполнен в металлическом корпусе с удаляемым стеклом лицевой панели. Корпус состоит из шасси с платой управления и установленными на разъёмах платой индикации и программирования. С целью ограничения доступа, плата управления и плата индикации прикрыты металлическим кожухом. Удаляемое стекло имеет антисаботажную блокировку. На переднюю панель выведены: кнопка «Пуск», светодиодные индикаторы, тампер-контакт. Внешний вид корпуса показан на рисунке 12.

Время эвакуации: 0с, 10с, 30с, 60с.

Определяет задержку на включение выходов «УП» (время эвакуации) при возникновении сигнала «запуск». **Рекомендуемое время эвакуации - не менее 30сек.**

Время включения УП: 10с, 60с.

Длительность подачи импульса напряжения на установки пожаротушения.

Время задержки включения УЗВ: 25мс – 10с.

Определяет время между включением последующего УЗВ относительно предыдущего. Устанавливается проводными переключками на плате УЗВ (см. УЗВ - руководство по эксплуатации).

7. ПРОГРАММИРОВАНИЕ ПАРАМЕТРОВ И ФУНКЦИЙ.

Программирование

Заключается в установке движков в положение, соответствующее требуемому алгоритму работы прибора при программировании или стирании кодов электронных ключей.

Программирование функций

Программирование осуществляется при снятой крышке корпуса, используя движковые переключатели на плате индикации. Программирование может быть осуществлено до установки ППКПУ. Для программирования ключей на ППКПУ должно быть подано напряжение питания. Программирование остальных функций может осуществляться при обесточенном приборе.

Соответствие и расположение переключателей программируемым функциям показаны на рисунках 10, 11 соответственно.



Рис.10. Соответствие переключателей программируемым функциям



Рис. 11. Расположение переключателей

Чтобы задать требуемую функцию нужно передвинуть соответствующий движок вверх или вниз. Движок, установленный вверх

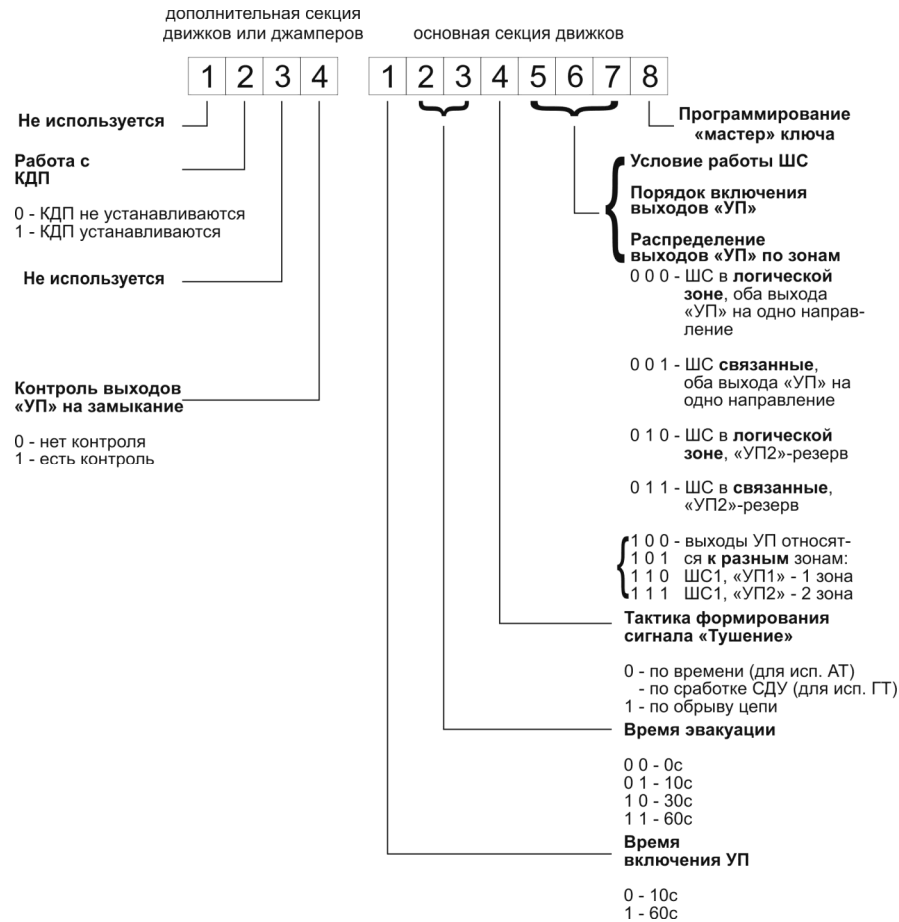
соответствует единице, вниз – нулю. Некоторые функции устанавливаются двумя движками. Функции, которые логически противоречат друг другу («Условие работы шлейфов», «Порядок включения выходов», «Распределение выходов по зонам»), устанавливаются посредством комбинации движков, которая исключает их взаимное задание.

Программирование электронных ключей.

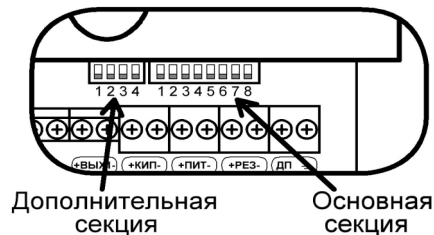
Программирование «мастер ключа». Установить движок №8 вверх (положение «1») и коснуться электронным ключом контактного устройства. Факт программирования отображается коротким звуковым сигналом. Данный ключ будет обладать функцией «мастер ключа», т.е с его помощью будут записываться коды остальных ключей.

Примечание:

После записи «мастер ключа» движок №8 установить вниз (положение «0»)!!!

Электронный ключ (DS1994), используемый для переноса памяти событий, «мастер ключом» не программировать !!!

Программирование ключей. Коснуться контактного устройства «мастер ключом» и удерживать в течение примерно 4с. После появления прерывистого звукового сигнала коснуться новым ключом контактного устройства. Факт записи ключа подтверждается выключением звукового сигнала.

Максимальное количество ключей, включая «мастер ключ» - 20.

Стирание электронных ключей. Для стирания всех ключей необходимо записать новый «мастер ключ». Факт записи нового «мастер ключа» соответствует стиранию всех ранее записанных ключей.

Инсталляция и конфигурирование.

Заключается в записи номеров КДП в память ППКПУ и записи номеров ППКПУ в память пульта управления «Березина-УКП 10/1» (осуществляется согласно РЭ на «Березина-УКП 10/1») и «Вертикаль-ПУ/УКА» (согласно РЭ на «Вертикаль-ПУ/УКА»).

Установка времени задержки УЗВ.

Производится в соответствии с руководством по эксплуатации на УЗВ. Предполагает установку до 18 значений времени задержки (от 25мс до 10с) посредством удаления определённой комбинации перемычек.

Инсталлирование КДП.

Предполагает запись в память ППКПУ номеров КДП, подключенных к прибору. Инсталляцию осуществлять в следующем порядке:

1. На плате КДП посредством удаления комбинации перемычек задать идентификационный номер каждого КДП (см. РЭ КДП);